

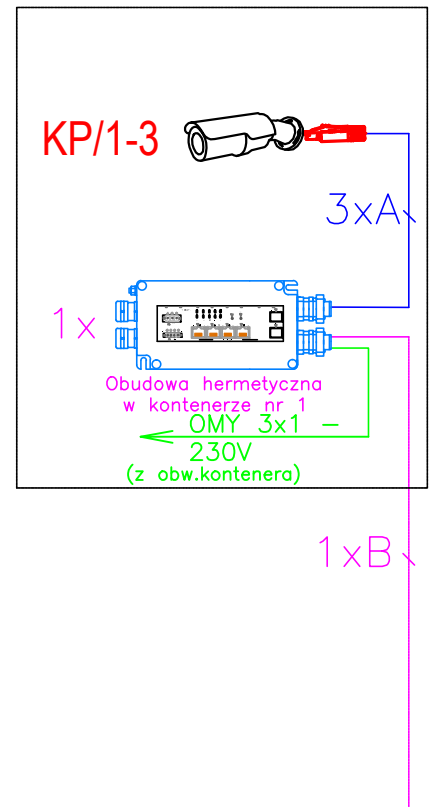





Stanowisko dozoru – sterownia
oczyszczalni ścieków



Legenda:

| | |
|---|---|
|  | Kamera IP typu bullet 3MP - AVIZIO AVB-IPT30Z |
|  | FTP kabelzew. suchy kat.6 4x2x23AWG - ALANTEC KIF6OUTS305 |
|  | Kabel FO uniwersalny SM 4J 9/125 LSOH - ALANTEC FOK-U4J-SM |
|  | Wtyk RJ45 kat.6 PoE+ STP - ALANTEC WT108 |
|  | Switch przemysłowy PoE ULTIPOWER 324SFP-POE 4xGE PoE, 2xSFP 1000 Mb/s |

| | | | | | |
|---|--|-----------------------------|--------------|-------------|--------|
|  ul. Cygana 4/213 45-131 Opole tel. 77 442-81-18 fax. 77 442-81-19 | Nazwa opracowania: | | | | |
| | BUDOWA PUNKTU SELEKTYWNEJ ZBIÓRKI ODPADÓW KOMUNALNYCH W MUROWIE | | | | |
| Stadium dokumentacji: | Lokalizacja: ul. Lipowa, m. Murów | | | | |
| Projekt budowlano-wykonawczy | Inwestor: Gmina Murów, ul. Dworcowa 2, 46-030 Murów | | | | |
| Przedmiot rysunku: | Wykonawcy | Imię i nazwisko | Nr uprawnień | Branża | Podpis |
| | Projektował: | mgr inż. KRZYSZTOF GIESA | 195/91/OP | elektryczna | |
| | Opracował: | mgr inż. KRZYSZTOF GIESA | 195/91/OP | elektryczna | |
| | Sprawdził: | mgr inż. EWALD MRUGAŁA | 201/91/OP | elektryczna | |
| | Data opracowania: | Skala: | | Nr rysunku: | |
| | maj 2018r. | --- | | E-6 | |